

1	HENSIKT OG OMFANG	3
2	UTFORMING AV FASTE SIGNALAPPARATER	4
3	PLASSERING AV FASTE SIGNALAPPARATER	5
3.1	Generelt	5
3.1.1	Innkjørhovedsignaler	5
3.1.2	Forsignaler	5
3.2	Dimensjonerende fall på en strekning	6
3.3	Signalplassering på enkeltsporet bane.....	6
3.3.1	Plassering av forsignal	6
3.3.2	Plassering av innkjørhovedsignaler	7
3.3.3	Plassering av indre hovedsignaler	7
3.3.4	Plassering av utkjørhovedsignaler	8
3.4	Signalplassering på dobbeltsporet bane	9
3.4.1	Plassering av forsignaler	10
3.4.2	Plassering av innkjørhovedsignal	10
3.4.3	Plassering av indre hovedsignaler	11
3.4.4	Plassering av utkjørhovedsignaler	11
4	HASTIGHETSSIGNALER	13
4.1	Avstand til markeringsmerke.....	13
4.2	Skilting på korte hastighetsavsnitt.....	13
4.3	ATC ved hastigheter > 130 km/h.....	13
5	TOGDETEKSJON.....	14
5.1	Sporfelter	14
5.2	Betingelser for sporfelters funksjon	14
5.2.1	Betingelser for et sporfelts sikkerhetsmessige funksjon:	14
5.2.2	Betingelser for et sporfelts tilgjengelighet:	14
5.3	Sporfelt med isolerte skjøter.	15
5.3.1	Oppbygging av sporfelter	15
5.3.2	95/105 Hz sporfelt	21
5.3.3	Likestrømsporfelt	22
5.4	Skjøteløse sporfelt.....	22
6	SPORSPERRER.....	23
6.1	Funksjonsprinsipper	23
6.1.1	Avsporing.....	23
6.2	På-/oppkjørbarhet.....	23
6.3	Omlegging, kontroll og låsing	23
6.3.1	Sentralstilte sporsperrer	23
6.3.2	Håndstilte sporsperrer	24
6.4	Avhengigheter mellom sporsperre og tilhørende sporveksel.....	24
6.4.1	Sporsperre/sporveksel sikret med kontrollåser	24
6.4.2	Funksjonskrav	24
6.4.3	Sporsperre/sporveksel sikret med rigler.....	25
6.4.4	Sporsperre/sporveksel sikret med sentralstilte sporsperrer/sporveksler	25
7	OMLEGGING, KONTROLL OG LÅSING AV SPORVEKSLER	26
7.1.1	Funksjonsprinsipper	26
7.1.2	Utrustning for tungelåsing	26
7.1.3	Kontroll	27
7.2	Håndstilte sporveksler i hovedspor	27
7.2.1	Eksempler på bestykning etter minstekrav.....	28
7.3	Sentralstilte sporveksler	28
7.3.1	Omlegging	28
7.3.2	Eksempler på bestykning etter minstekrav.....	29

7.4	Kryssveksler	30
8	KONTROLLÅSING AV SPORVEKSLER.....	31
8.1	Kontrollprinsipper	31
8.1.1	Deteksjon.....	31
8.2	Låseprinsipper	31
8.2.1	Låsing	31
8.2.2	Fastholdekraft.....	31
9	RIGEL/MAGNETLÅS FOR SPORVEKSLER.....	32
9.1	Funksjonsprinsipper	32
9.1.1	Slaglengde.....	32
9.2	Låseprinsipper	32
9.2.1	Låsing	32
9.2.2	Oppkjørbarhet	32
9.2.3	Fastholdekraft.....	32
9.2.4	Kontrollprinsipper	32
10	LOKALSTILLER	33
11	AVSPORINGSINDIKATOR.....	34

1 HENSIKT OG OMFANG

Hensikten med den utvendige delen av sikringsanlegget er å:

- gi korrekt informasjon til forriglingsenheten
- ivareta sikker formidling av status i forriglingsenheten
- gi tog/skift entydig informasjon om hvordan tog/skift skal fremføres

Dette kapitlet tar for seg plassering av det utvendige utstyret til sikringsanlegget som det må settes spesielle krav til for å ivareta sikkerheten og tilgjengeligheten for togfremføringen. Krav til spor, toghjul og returstrøm ved deteksjon av rullende materiell er også behandlet. Prinsipløsninger til utførelse av sporfelter er angitt i eget avsnitt. Kapitlet omfatter også krav til utstyr for omlegging, kontroll og låsing av spersperrer og sporveksler.

2 UTFORMING AV FASTE SIGNALAPPARATER

Følgende krav til signalgiving ved faste signalapparater gjelder for signaler som inngår i sikringsanlegg.

Prinsipp 1: Det skal ikke benyttes samme signal til strekningssignaler som til hastighetsangivelse.

Prinsipp 2: Til signalering av "Stopp", "Vent Stopp", og "Kjør" skal det nyttes lyssignaler med rødt, gult, og grønt lys.

Prinsipp 3: Hastighetssignaler skal angis med numeriske indikatorer. Hastighetsreduksjon skal angis på tilstrekkelig bremseavstand foran punktet der nedsatt hastighet gjelder.

Prinsipp 4: For å unngå misforståelser med hensyn til forventet togvei, kan orienterende signaler settes opp foran kryssingssporet. Dette gjelder der hastighetsangiverne ikke skiller togveiene.

Prinsipp 5: Der flere signaler skal vises fra samme sted, skal signalene plasseres på samme mast. Det skal ikke vises andre signaler samtidig med "Stopp".

3 Plassering av faste signalapparater

3.1 Generelt

Følgende krav til plassering skal gi grunnlag for utførelse av skjematisk plan og forriglingstabell, samt kabelplan som inngår i prosjekteringsarbeidet fram til byggeprosessen starter. Reglene inkluderer endringer som inntreffer under bygging. Hovedsignaler bør ikke plasseres i tunneler og bruer, eller andre steder hvor en eventuell togstans, og herav muligheten for avstigning, vil medføre fare.

3.1.1 Innkjørhovedsignaler

Hver stasjon danner et avgrenset sporområde som begrenses av innkjørhovedsignalene. Et innkjørhovedsignal skal plasseres slik at det er synlig i en avstand som tilsvarer 8 sekunders kjøretid for dimensjonerende tog, og slik at det uavbrutt er synlig de siste 250 m før passering av signalet. Innkjør hovedsignal skal plasseres minimum 200 m foran tungespiss for ytterste sentralstilte sporveksel.

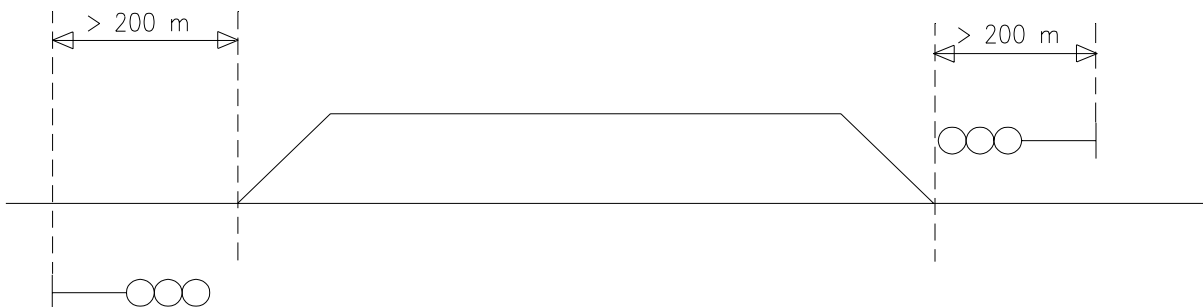

Figur 6.1 Plassering av innkjørhovedsignaler.

3.1.2 Forsignaler

Hovedsignaler skal ha optiske forsignaler plassert på bremseavstand for det toget som er dimensjonerende for strekningen. Et forsignal skal plasseres slik at det er synlig i en avstand som tilsvarer 8 sekunders kjøretid for dimensjonerende tog, og slik at det uavbrutt er synlig de siste 250 m før passering av signalet.

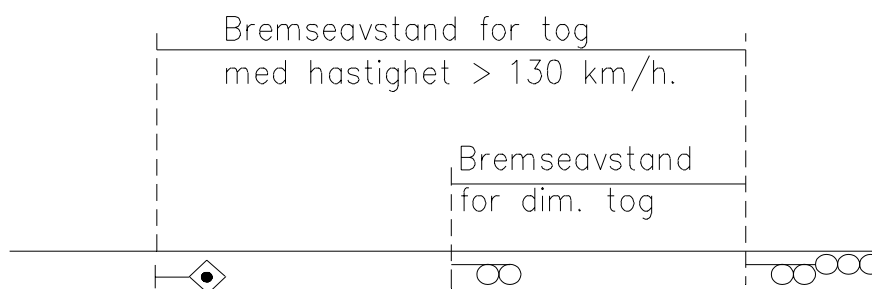

Figur 6.2 Utførelse av signalering etter krav til plassering.

Normalt skal tog med $S_{th}=130$ km/h regnes som dimensjonerende for plassering av forsignaler, men enkelte strekninger kan på grunn av kapasitetsbehov, togfølgetider med mer ha dimensjonerende tog med lavere hastighet.

For tog med høyere hastigheter benyttes ATC-baliser ved foranstående hovedsignal eller ved fiktive signaler, for å senke hastigheten mot stopp eller til togvei med redusert hastighet.

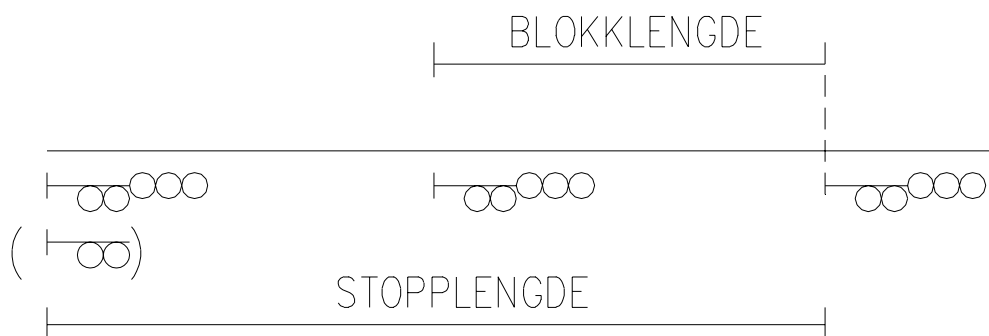

Figur 6.3 Hastighetsreduksjon med ATC

Dersom nødvendig stopplengde er lenger enn avstanden mellom to etterfølgende hovedsignaler skal det benyttes gjennomsignalering ved hjelp av ATC. Se kap. 10.

3.2 Dimensjonerende fall på en strekning

Ved beregning av fall fra et markeringsmerke/forsignal eller lignende til tilhørende målpunkt skal dimensjonerende fall settes lik gjennomsnittlig fall på siste 2/3 del av strekningen.

3.3 Signalplassering på enkeltsporet bane

3.3.1 Plassering av forsignal

Ved prosjektering av nybygg og ombygging av signalanlegg skal det for signalavstandene tas hensyn til stopplengden for den hastighet og det fall som gjelder for strekningen.

- Minimum stopplengde ut fra dimensjonerende hastighet og fall tas fra vedlegg.
- Der største hastighet er 130 km/h eller mindre bør forsignalavstanden beregnes etter 130 km/h. Dersom avstanden mellom to etterfølgende hovedsignaler er > 2200 m skal ATC - merket plasseres ut etter de lengder som er gitt i vedlegg og optiske forsignal plasseres som før. Dersom avstanden mellom to etterfølgende hovedsignaler er 2200 m eller mindre skal forsignalet plasseres på foregående hovedsignals mast (se figur 6.4).

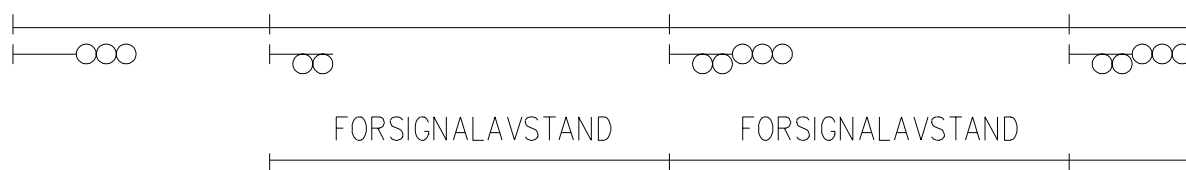

Figur 6.4 Signalering med forsignal på foregående hovedsignals mast.

- På strekninger hvor største hastighet er over 130 km/h, skal det brukes forsignal for 130 km/h, og fremskutte baliser (i tillegg) for linjehastigheten på strekningen (Se figur 6.5).

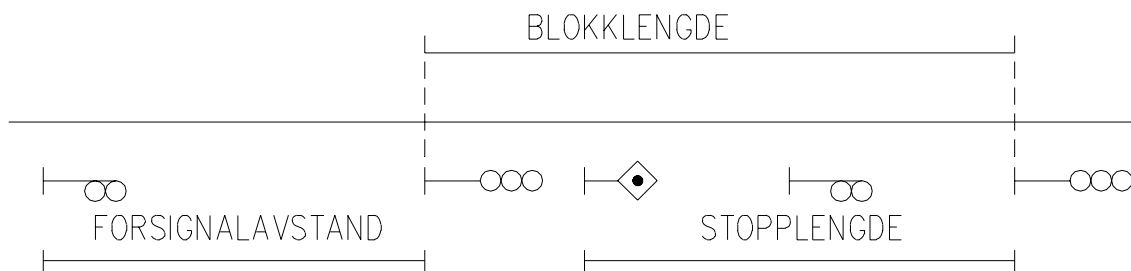

Figur 6.5 Utførelse av signalering etter punkt d.

3.3.2 Plassering av innkjørhovedsignaler

3.3.2.1 Plassering av innkjørhovedsignal i forhold til sporveksel

Et innkjørhovedsignal skal plasseres minimum 200 m foran ytterste sporveksel i innkjørtogveien. Signalene skal plasseres slik at nødvendig hastighetsreduksjon fra signalet til tungespiss i første sporveksel i togveien som ligger til avvik kan oppnås (se kap. 10). Signalene skal dessuten være plassert slik at eventuelle skiftebevegelser kan foretas innenfor stasjonsgrensene.

3.3.2.2 Plassering av innkjørhovedsignal i forhold til utkjørhovedsignal

Ved plassering av innkjørhovedsignal skal det tas hensyn til at forsignal for utkjørhovedsignalet, som skal plasseres på innkjørhovedsignalets mast, har tilstrekkelig avstand til tilhørende utkjørhovedsignal slik at bremseveien (bremseavstanden) for dimensjonerende tog blir tilstrekkelig.

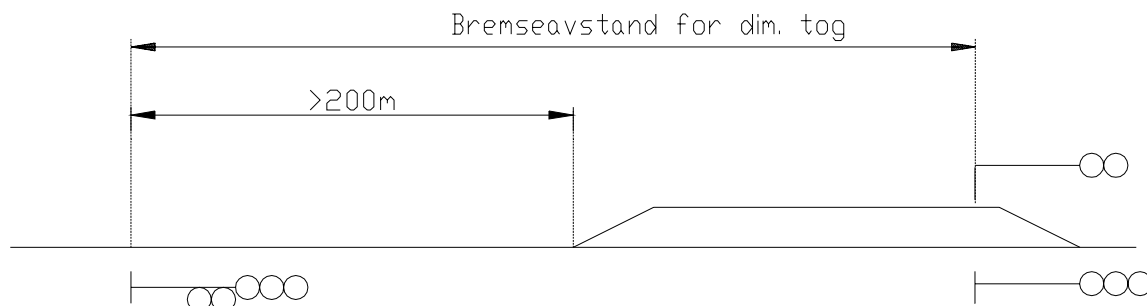

Figur 6.6 Plassering av innkjørhovedsignal på enkeltsporet bane.

3.3.3 Plassering av indre hovedsignaler

På stasjoner med lange og kompliserte togveier kan det settes opp indre hovedsignaler for å danne egne togveier innenfor et stasjonsområde.

Indre hovedsignaler bør plasseres til høyre for det sporet signalet gjelder for.

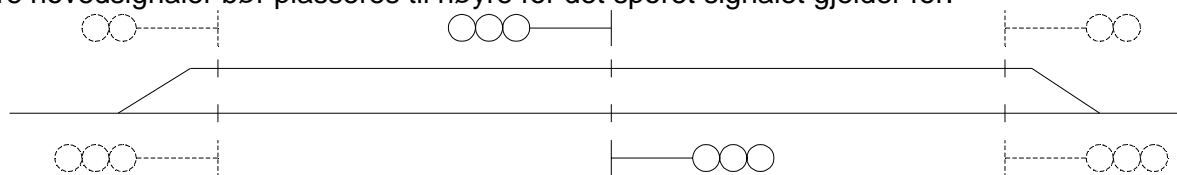

Figur 6.7 Eksempel på indre hovedsignaler på enkeltsporet bane.

For enkelte stasjoner kan det være nødvendig med et tredje (eller flere) kryssingsspor som er kortere enn hovedsporene. Dette kryssingssporet kan utstyres med indre hovedsignaler i middel mot nabosporet samtidig som hovedsporet får indre hovedsignaler.

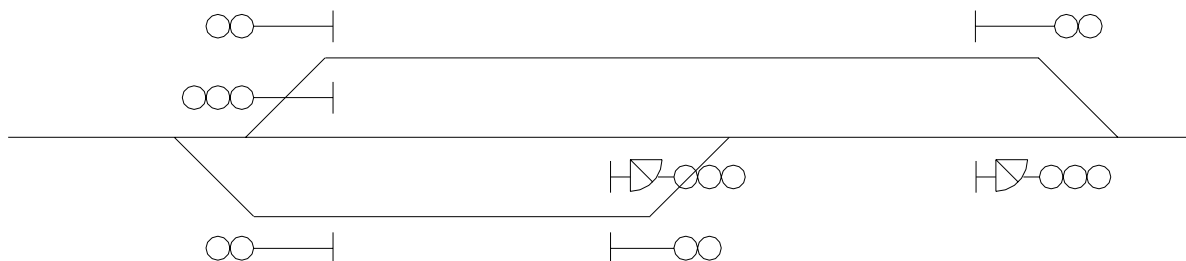

Figur 6.8 Plassering av indre hovedsignaler.

3.3.4 Plassering av utkjørhovedsignaler

Utkjørhovedsignaler markerer normalt innkjørtogveienes endepunkter. Det skal settes opp utkjørhovedsignaler for hvert togspor ved middel mot nabospor.

3.3.4.1 Plassering av utkjørhovedsignal på stasjon med to togspor.

Utkjørhovedsignal skal plasseres til høyre for det høyre sporet og bør plasseres til venstre for det venstre sporet. Signalene bør plasseres på linje i forhold til hverandre.

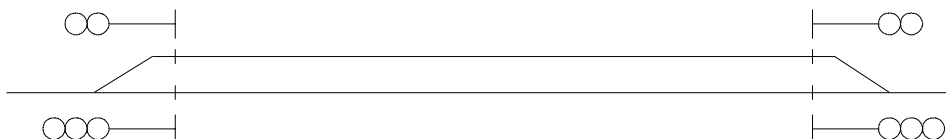

Figur 6.9 Plassering av utkjørhovedsignaler på enkeltsporet bane, to-spors stasjon.

3.3.4.2 Plassering av utkjørhovedsignal på stasjon med flere togspor.

Signaler bør plasseres til høyre for det sporet de gjelder for. Ved tre eller flere spor bør signalet for sporet lengst til venstre, plasseres til venstre for sitt spor. Dette vil være avhengig av forhold som synbarhet og andre lokale forhold.

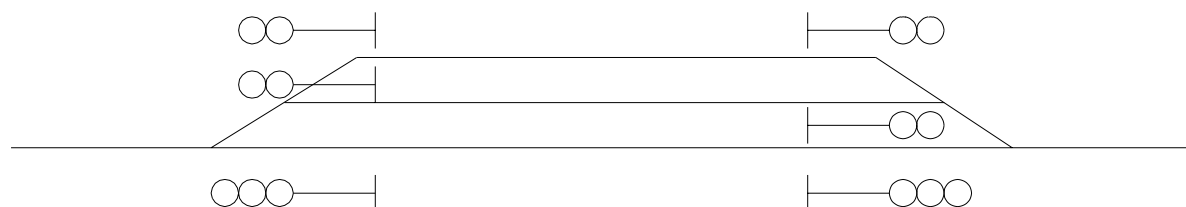

Figur 6.10 Plassering av utkjørhovedsignaler på enkeltsporet bane, flerspors stasjon.

3.3.4.3 Plassering av utkjørhovedsignal på stasjon med samtidig innkjør

Samtidig innkjør betyr at stasjonene er utformet slik at kryssende tog kan kjøre inn uavhengig av hverandre. Dette kan løses på to måter skissert under, og hvilket alternativ som skal benyttes, avgjøres i hvert tilfelle av Jernbaneverket Hovedkontoret.

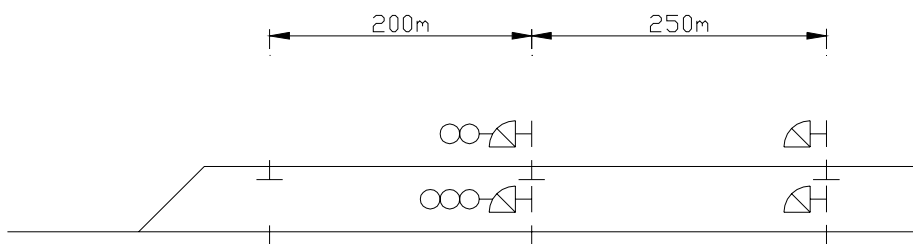

Figur 6.11 Samtidig innkjør - alternativ 1.

Alt. 1: Her skal det etableres en sikkerhetssone mellom utkjørhovedsignalet og middepunktet ved utkjørvekselen på minimum 200 m. 250 m innenfor utkjørhovedsignalet plasseres et dvergsignal som markerer innkjørtogvei slutt. Dette dvergsignalet tillater framtrekk (signal 44) til utkjørhovedsignalet. Denne løsningen krever ikke at alle tog er utstyrt med ATC.

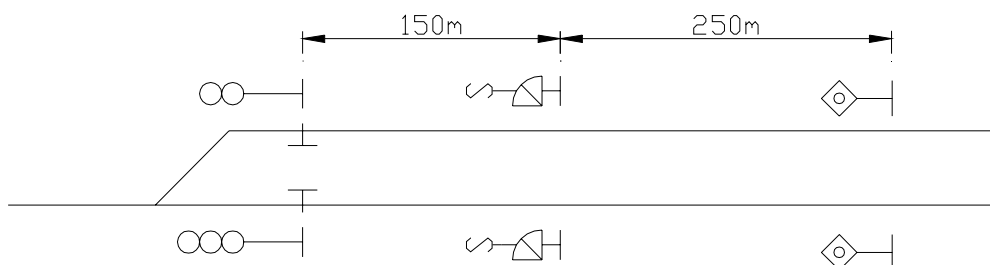

Figur 6.12 Samtidig innkjør - alternativ 2.

Alt. 2: Denne løsningen krever at det plasseres baliser 150 m foran utkjørhovedsignalet med målpunkt ved utkjørhovedsignalet, samtidig som det skal settes opp signal "Togvei slutt" og dvergsignal på samme sted. 250 m foran merket for togvei slutt, skal det plasseres baliser med målpunkt ved togveislutt. Se også kap. 10.

3.4 Signalplassering på dobbeltsporet bane

På dobbeltsporet bane er det viktig at signaler for høyre hovedspor ikke forveksles med signaler for venstre hovedspor. Signaler for høyre hovedspor skal plasseres til høyre for sporet i kjøreretningen, signaler for venstre hovedspor skal plasseres til venstre for sporet. Signal for venstre hovedspor bør plasseres på linje med signal på høyre hovedspor i samme kjøreretning.



Figur 6.13 Plassering av innkjørhovedsignaler på dobbeltsporet bane.

3.4.1 Plassering av forsignaler

Forsignaler på dobbeltsporet bane skal tilfredstille samme krav til plassering i forhold til hovedsignaler som angitt for enkeltsporet bane.

3.4.2 Plassering av innkjørhovedsignal

3.4.2.1 Plassering av innkjørhovedsignal på kryssingsstasjon

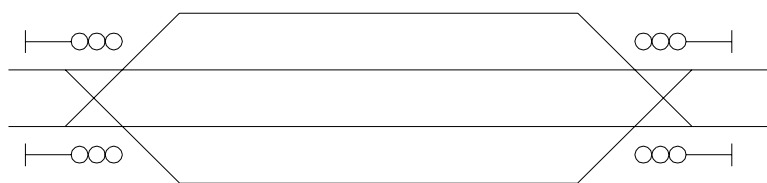

Figur 6.14 Plassering av innkjørhovedsignaler på kryssingsstasjon.

Kryssingsstasjoner på dobbeltspor bør kunne håndtere kryssinger/forbikjøringer for begge hovedspor uavhengig av hverandre. På kryssingsstasjoner skal innkjørhovedsignaler plasseres minimum 400 m foran middel til første medliggende sporveksel.

3.4.2.2 Plassering av innkjørhovedsignal på stasjon for overkjøring fra ett spor til et annet.

Stasjon for overkjøring fra ett spor til et annet på dobbeltsporet bane bør utstyres med signaler som kombinerer funksjonene til hovedsignaler og blokksignaler (se også kap. 7). På slike stasjoner skal det plasseres innkjørhovedsignaler på tilsvarende måte som angitt under avsnitt 3.3.2.1.

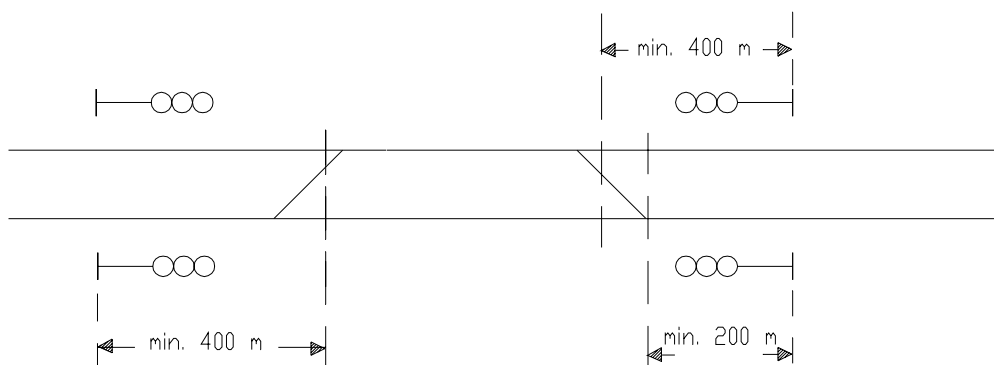

Figur 6.15 Plassering av innkjørhovedsignaler på stasjon for overkjøring fra ett spor til et annet.

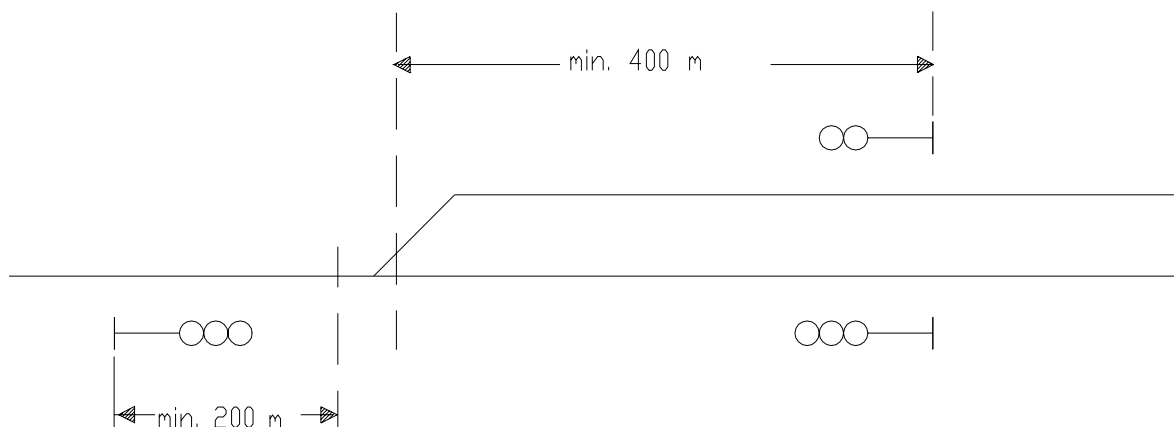

Figur 6.16 Plassering av innkjørhovedsignaler på stasjon for overkjøring fra ett spor til et annet, dobbeltspor til enkeltspor.

3.4.3 Plassering av indre hovedsignaler

Indre hovedsignaler på dobbeltsporet bane plasseres som for enkeltsporet bane.

3.4.4 Plassering av utkjørhovedsignaler

3.4.4.1 Plassering av utkjørhovedsignaler på kryssingsstasjon

Utkjørhovedsignaler bør plasseres til høyre for det høyre hovedsporet og til høyre for kryssingssporet på høyre side. På tilsvarende måte bør signalene plasseres til venstre for det venstre hovedsporet og til venstre for kryssingssporet på venstre side. Signalene bør plasseres på linje i forhold til hverandre.

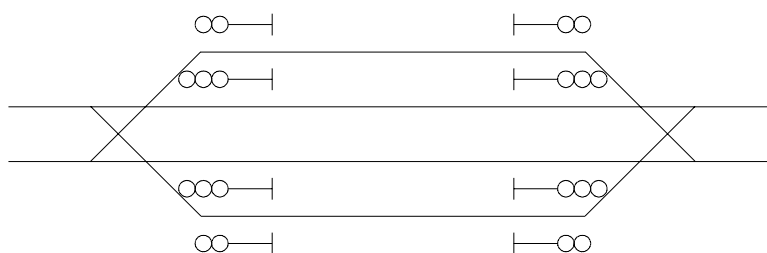

Figur 6.17 Plassering av utkjørhovedsignaler på kryssingsstasjon.

3.4.4.2 Plassering av utkjørhovedsignaler på stasjon for overkjøring fra ett spor til et annet

Utkjørhovedsignaler på stasjon for overkjøring fra ett spor til et annet, blir å betrakte som blokksignaler og skal plasseres til høyre for høyre hovedspor og til venstre for venstre hovedspor. Avstand til innkjørhovedsignalene skal fastlegges på grunnlag av kapasitetskrav og signalsystemer. Se forøvrig kap. 7.

Utvendig sikringsanlegg



Figur 6.18 Plassering av utkjørhovedsignaler på stasjon for overkjøring fra ett spor til et annet.

Utkjørhovedsignaler på stasjon med samtidig innkjør for overkjøring fra ett spor til ett annet spor bør plasseres ved innkjørhovedsignalene, det vil si minimum 400 m foran middel. Se også figur 6.16

4 HASTIGHETSSIGNALER

Kjørehastigheten angitt på hastighetssignal 68A, 68B og 68C og signal "midlertidig kjørehastighet" 69A og 69B kan gis i hele 5 km/h inntil hastigheten 130 km/h. For hastigheter over 130 km/h skal hastigheten angis i hele 10 km/h. Som tilleggshastighet på underskilt kan det angis +5, +10,+15 osv.

4.1 Avstand til markeringsmerke

Hastighetssignal 68A "Nedsatt kjørehastighet" og 69A "Midlertidig kjørehastighet" skal plasseres i en avstand til markeringsmerke signal 68D, som gjør det mulig å gjennomføre hastighetsreduksjonen.

Hastighetssignaler skal plasseres iht. vedlegg for målavstander¹. Dersom det er fall på strekningen mellom hastighetssignal og markeringsmerke, skal tabell med avstander korrigert for fall benyttes. Dersom det er stigning skal tabellen for 0 ‰ fall benyttes. Strekningens fall skal beregnes som gitt i avsnitt 3.2.

Ved uheldige siktforhold/ monteringsforhold kan signalene plasseres lengre ut. Ved skiltet tilleggshastighet skal avstanden for det togslaget som får lengst avstand benyttes.

4.2 Skilting på korte hastighetsavsnitt

Det bør i hvert tilfelle vurderes om det enkelte hastighetsavsnitt er hensiktsmessig, eller har praktisk betydning. Et eksempel er vist i figur 6.19.

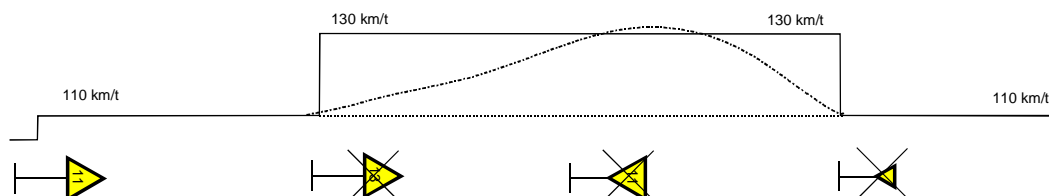

Figur 6.19 Eksempel på plassering av hastighetsskilt.

4.3 ATC ved hastigheter > 130 km/h

Hastigheter > 130 km/h forutsetter utbygd FATC.

¹ Avstandene gitt i vedlegg for målavstander med mål hastighet ulik 0 km/h er beregnet ut fra UIC-anbefalinger med retardasjon 0,7 m/s² og 8 sekunders reaksjonstid. I tillegg er det lagt til ytterligere 5 sekunder forvarslingsstid. For utgangshastigheter 90 km/h og lavere er avstandene økt med ytterligere 20 % på grunn av godstogs bremseegenskaper. Beregnet avstand er økt til nærmeste kodbare ATC-avstand.

5 TOGDETEKSJON

Det kreves fail-safe togdeteksjon/fail-safe passasje-registrering ved hovedsignal.

Det skal være skinnbruddsdetektering på begge skinnestrengene på linjen. På stasjonsområder skal det være skinnbruddsdeteksjon på minst en av skinnestrengene.

Ingen deteksjonsavsnitt skal være mindre enn 18 meter.

5.1 Sporfelter

På elektrifiserte strekninger skal det benyttes vekselstrømsporfelter. På ikke-elektrifiserte strekninger kan det benyttes både vekselstrømsporfelter og likestrømsporfelter.

Ved prosjektering av sporfelt skal det tas hensyn til parametre som påvirker sporfeltets tilgjengelighet, slik at togdeteksjon basert på sporfelter skal kunne fungere under følgende betingelser:

- maksimal hjul - hjul resistans: 0,1 Ω .
- maksimal togshunt: 0,5 Ω på stasjonsområder, 0,2 Ω for øvrig.
- maksimal togshuntspenning 1.0 V.
- maksimal ballastavledning: 0,6 S/km på stasjonsområder, 0,5 S/km for øvrig.
- konduktivitet i en isolert skjørt: 0,003 S.

5.2 Betingelser for sporfelters funksjon

5.2.1 Betingelser for et sporfelts sikkerhetsmessige funksjon:

- Når det ikke er materiell i sporet, skal sporfeltrelèet, selv ved største avledning og ved minste tilførselspenning, kunne trekke til og angi ubesatt spor. Se eksempel i figur 6.20
- Når det er materiell i sporet, skal sporfeltrelèet, selv med største togshunt, høyeste tilførselspenning og minste avledning ($=0$), falle av og angi besatt spor. Se eksempel i figur 6.20.
- Sporfelt skal ikke gi falsk tiltrekkspenning på grunn av påvirkninger fra returstrøm og dens overharmoniske komponenter.

5.2.2 Betingelser for et sporfelts tilgjengelighet:

- Sporfelt skal ikke være følsomme for returstrømmen og dens overharmoniske komponenter.

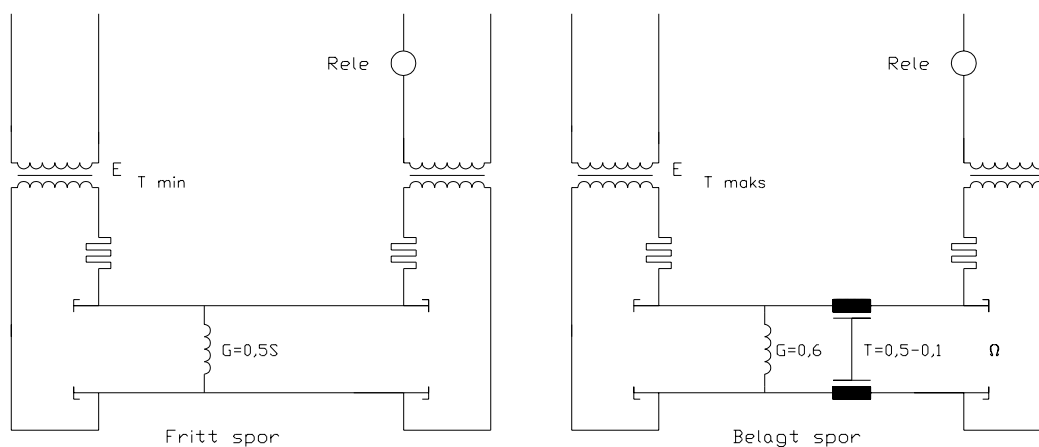

Figur 6.20 Eksempel på avfall og tiltrekk for sporfeltrelèet.

T - togshunt:

Når et tog besetter et sporfelt, blir sporfeltet "kortslettet", det vil si sporfeltrelèet blir shuntet med den motstand som finnes i togakslene, dvs mellom skinnhodene, hjulring, hjul og aksel. Denne motstand betegnes togshunt. Motstanden fra hjulring til hjulring i en togaksel skal være maks. $0,1 \Omega$. For stasjonsfelter og for linjen skal man bruke henholdsvis. $T=0,5 \Omega$ og $T=0,2 \Omega$.

G - avledning:

Dette er en betegnelse som angir strøml lekkasje mellom skinnestrengene i et sporfelt og angis i S/km. Avledningen forutsettes å være høyere på stasjonsområder enn på linjen. For stasjoner og linjen skal avledningen G settes henholdsvis lik $0,06 \text{ S}/100 \text{ m}$ og $0,5 \text{ S}/\text{km}$.

5.3 Sporfelt med isolerte skjøter.

Med sporfelt med isolerte skjøter menes i dette regelverket likestømsporfelt og 95/105 Hz sporfelt.

Sporfelt med isolerte skjøter skal prosjekteres, bygges og vedlikeholdes slik at sporfeltenes sikkerhetsfunksjoner ivaretas under alle forhold, som definert i kap. 5.1 og 5.2. Sporfelt med isolerte skjøter skal prosjekteres og bygges med høykvalitets isolerte skjøter, som beskrevet i [JD551 kap.6.3].

5.3.1 Oppbygging av sporfelter

Dette avsnittet viser noen eksempler på plassering av isolerte skjøter og forbindelser i sporveksler, sporkryss og avgreninger med mer.

Isolerte skjøter skal være kontrollert elektrisk slik at feil i en skjøt oppdages. Dette oppnås vanligvis ved å benytte spenninger av motsatt polaritet eller motfase på hver side av skjøten. I større sporarrangement kan dette i enkelte tilfeller ikke la seg gjennomføre og det blir nødvendig å legge inn ekstra skjøter for få kontroll på alle skjøter.

5.3.1.1 Isolering av sporveksel

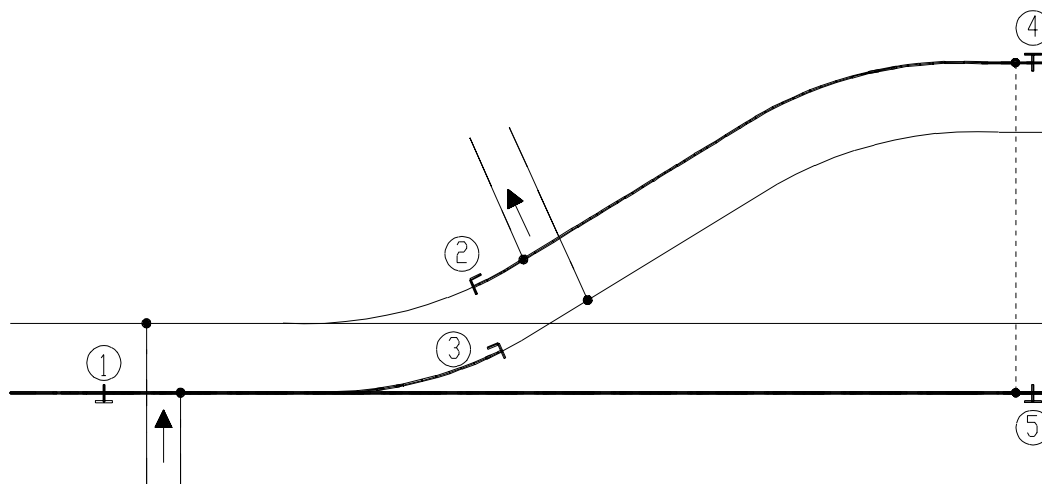

Figur 6.21 Sporfelt i sporveksel.

Figur viser et vekselsporfelt hvor isolert skjõt (1) bør plasseres ca. 12 m foran stokkskinneskjõt. Isolert skjõt (2) og (3) bør plasseres i sporvekselens avviksstilling og isolert skjõt (4) og (5) plasseres minst 3 m bak middel til nabospor. Isolert skinne skal alltid være elektrisk seriekoplet, slik at feil i form av ledningsbrudd eller skinnebrudd gis tilkjenne.

I enkelte tilfeller, som for eksempel i sporvekselens tungeparti, hvor tunge og stokkskinne løper parallelt kan det aksepteres at disse parallellkobles med forbindere. Vekselskrysset bør være uisolert. Pga. sporarrangementet kan det i endel tilfeller oppstå praktiske problemer med plassering av isolerte skjõt, slik at ikke alle sporavsnitt blir effektivt shuntet ved passering av tog, det oppstår såkalte "dødfelter".

Spor skal isoleres slik at det ikke oppstår dødfelter på mer enn 3 m lengde. Dødfelter skal ikke forekomme i kritiske punkter som ved middel og lignende. Se figur .

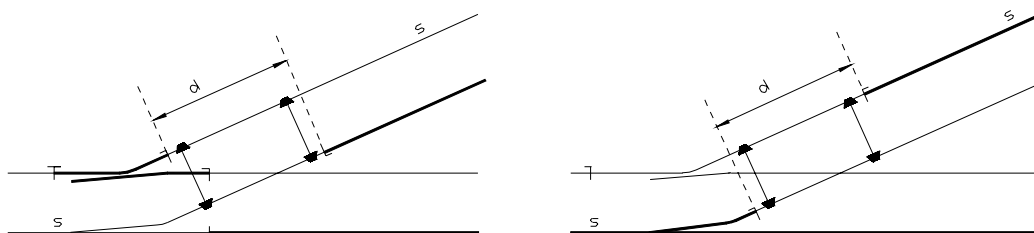

Figur 6.22 Eksempel på "dødfelt" som ikke skal forekomme (d : Dødfelt og s : Strømførende skinne.)

5.3.1.2 Isolering av sporveksler på stasjoner med flere spor

Figurene nedenfor viser eksempler på isolering av sporveksler på stasjoner med flere spor.

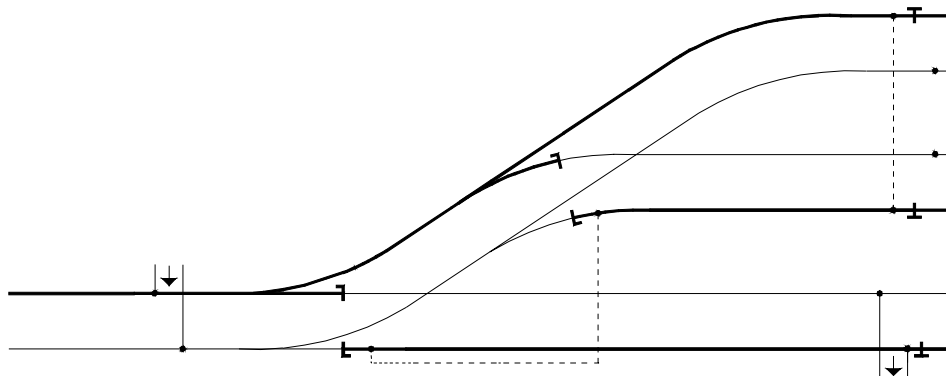

Figur 6.23 Stasjon med flere spor, skisse 1.

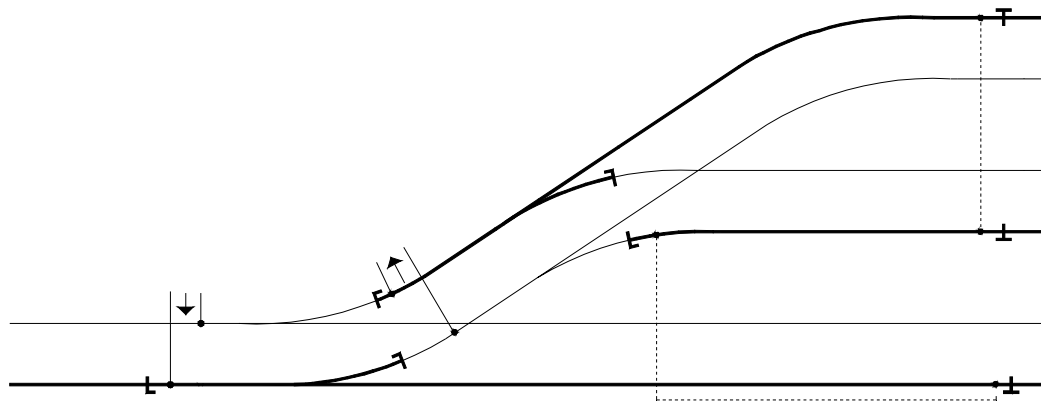

Figur 6.24 Stasjon med flere spor, skisse 2.

5.3.1.3 Isolering av overkjøringsspor

På dobbeltsporet strekning hvor det legges inn sporsløyfer for overkjøring fra det ene spor til det andre, skal sporfeltene i overkjøringsspor felle sporfeltene i begge hovedspor. Isolering er vist i figur . På dobbeltspor skal sporfelter rett ovenfor hverandre på høyre og venstre hovedspor har forskjellige frekvenser.

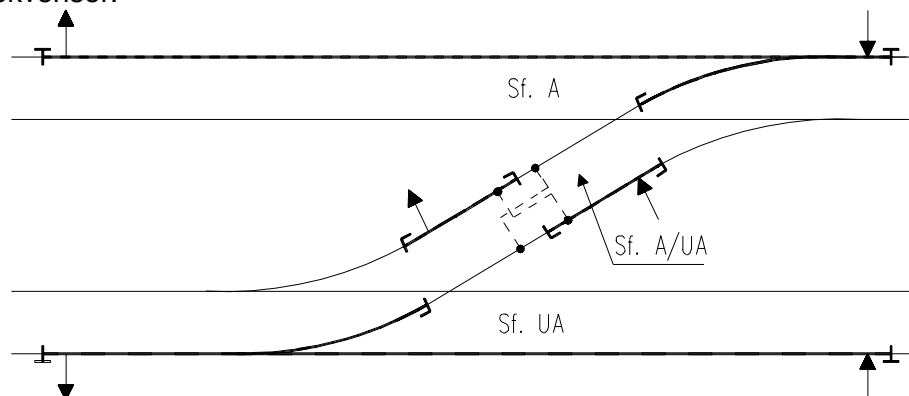

Figur 6.25 Isolering i overkjøringsspor.

5.3.1.4 Isolering av sporkryss

I sporkryss innlegges de isolerte skjøter som vist i figur under.

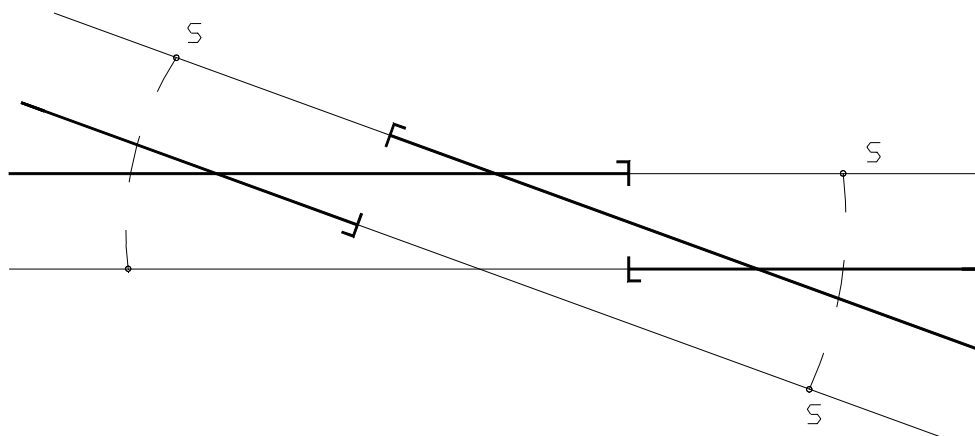

Figur 6.26 Isolering i sporkryss. (s: Strømførende skinne).

5.3.1.5 Plassering av isolerte skjøter ved hovedsignal

Ved plassering av isolerte skjøter ved hovedsignaler bør skjøten plasseres rett ut for signalet, men kan også plasseres inntil 1 m foran signalet eller inntil 2 m bak signalet. Se figur . Ved plassering av isolerte skjøter ved dvergsignaler bør signalet plasseres i forhold til skjøten og ikke omvendt.

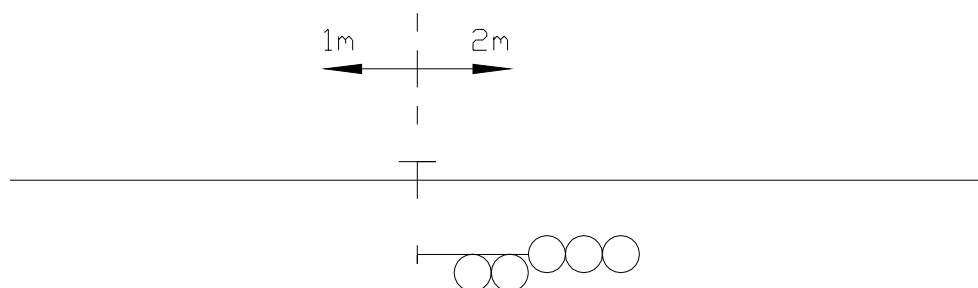

Figur 6.27 Plassering av isolerte skjøter ved hovedsignal.

5.3.1.6 Isolering av stasjoner

Figurene nedenfor viser eksempler på isolering av stasjoner.

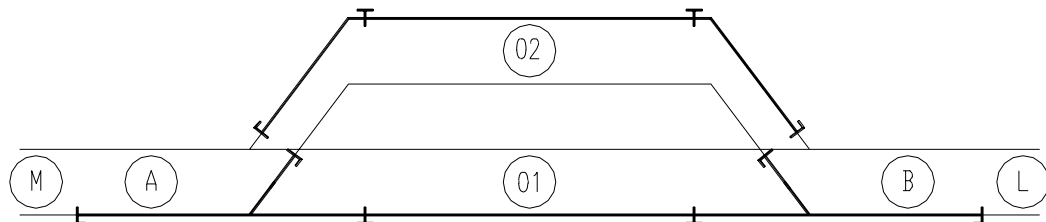

Figur 6.28 2 spors stasjon, ikke elektrifisert strekning.

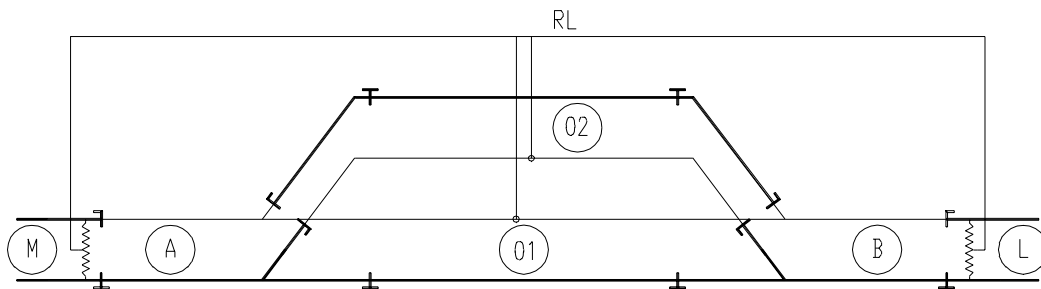

Figur 6.29 2-spors stasjon, elektrifisert strekning. Returleder over stasjon. Enkelt isolert - ikke skinnebruksdeteksjon i spor 1 og 2.

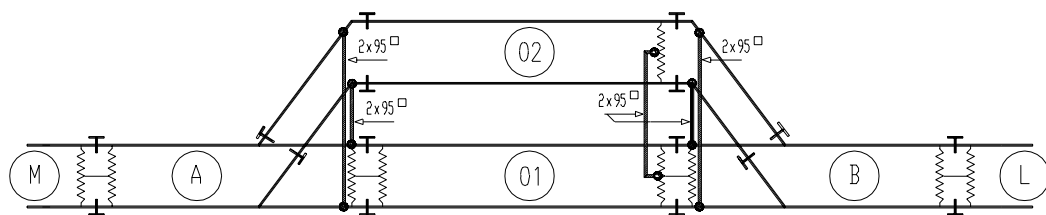

Figur 6.30 2-spors stasjon, elektrifisert strekning. Dobbeltisolert m/skinnebruksindikering i sporfelt 01 og 02, samt delvis i A og B. Returleder på strekningen føres ned til impedansspoler midt mellom sugetransformator.

Utvendig sikringsanlegg

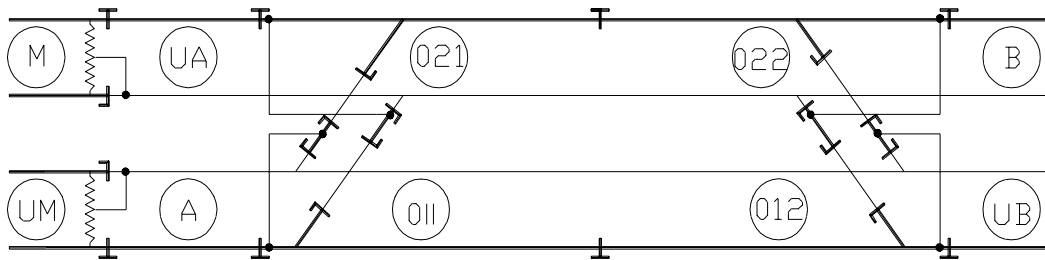

Figur 6.31 Stasjonsende, dobbeltsporet strekning. Enkeltisolert. Høyre/venstre hovedspor skal være elektrisk adskilt.

Figur 6.32 Stasjon på dobbeltsporet strekning, elektrifisert bane. Dobbeltisolert m/skinnebruksdeteksjon. Høyre/venstre hovedspor skal være elektrisk adskilt.

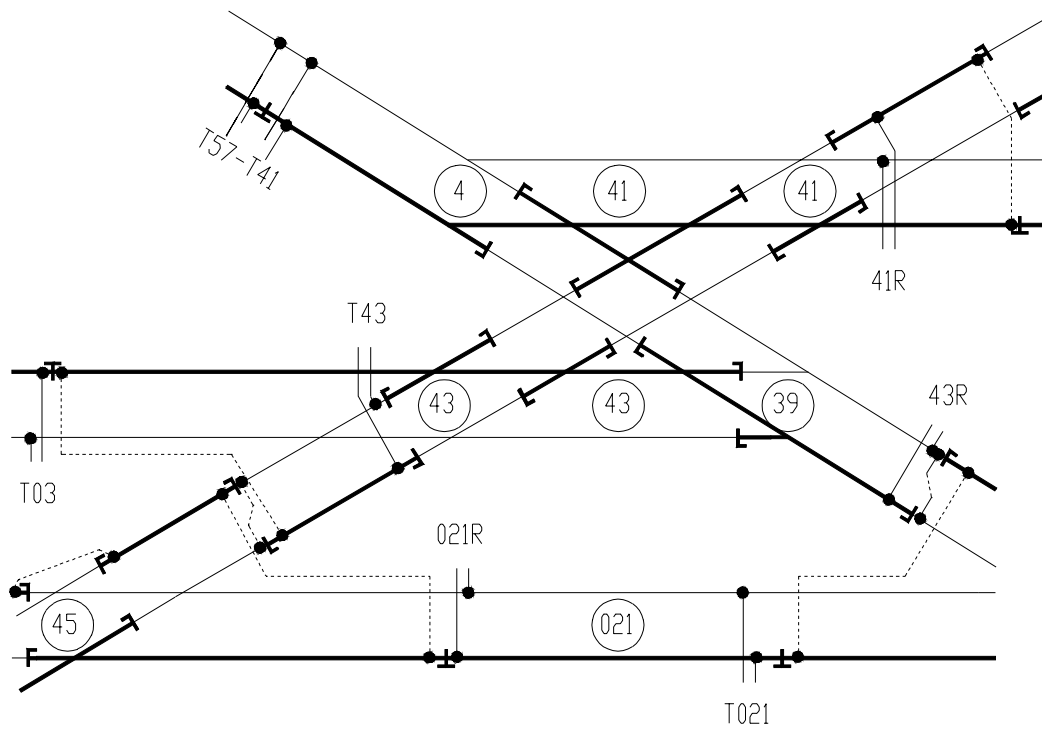

Figur 6.33 Eksempel på isolering av et komplisert sporavsnitt. Sporisolering ved dobbeltspor skal det være delt jording.

5.3.1.7 Sporfelt på linjen

Sporfelter for automatisk linjeblokk bør bygges så lange som mulig, uten at dette går ut over sikkerhet eller tilgjengelighet. Begrensninger er togshuntspenningen som bestemmes av tilførselspenningens størrelse og som igjen avgjør hvor langt sporfeltet kan bygges.

I blokksporfelter på elektrifisert strekning skal det kobles inn impedansspoler for å utbalansere returstrømmen i sporet, slik at det skal flyte like mye strøm i hver skinnestreng. Dette fordrer lik avledning til jord fra hver skinnestreng. Det er ikke behov for impedansspoler for utbalansering av returstrømmen dersom man benytter audiofrekvente skjøteløse sporfelt.

Mastejordinger, jordinger til broer og gjerder med mer. som har lavere motstand til jord enn ca. 100Ω , skal kobles til midtuttak på en impedansspole.

5.3.2 95/105 Hz sporfelt

5.3.2.1 Spor og utstyr

I prinsipp består et sporfelt av tre hoveddeler; tilførselskrets, sporet og returkrets. Hver av disse skal tilfredsstillende bestemte krav, avhengig av sporfeltype, for at sporfeltet skal fungere tilfredsstillende. Figur 6.34 viser dette for et 95/105 Hz sporfelt.

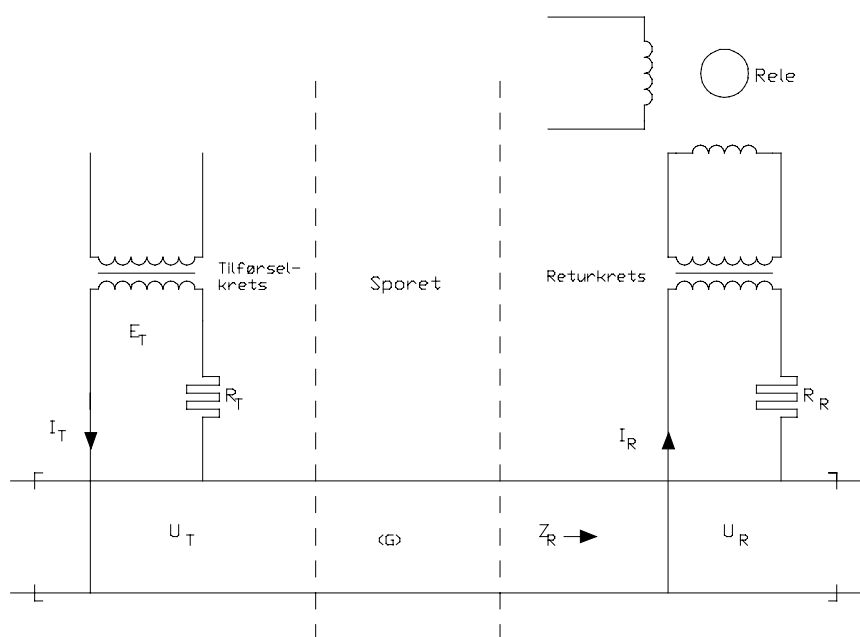

Figur 6.34 Sporfeltene består av tilførselskrets, sporet og returkrets.

5.3.2.2 Kontaktledningsanlegg og returstrøm

I sporfeltekretsen kan det maksimalt tillates 15 V driftspenning (16 2/3 Hz) over tilførsel-/returenden i sporfeltekretsen.

5.3.2.3 Sporfeltets lengde

Sporfeltets lengde skal prosjekteres ut fra grafene i vedleggene i [JD551].

I tillegg kommer følgende begrensninger av sporfeltets lengde på grunn av mulig påvirkning av returstrømmen og dens overharmoniske:

Enkeltisolert sporfelt, endematet, uten returleder forbi sporfeltet: < 250 m.

Enkeltisolert sporfelt, midtmatet, uten returleder: hver halvdel av sporfeltet < 250 m

Enkeltisolert sporfelt, endematet, med returleder forbi sporfeltet: < 700 m.

Enkeltisolert sporfelt, midtmatet, med returleder: hver halvdel av sporfeltet < 700 m

Dobbeltisolert sporfelt, endematet, uten returleder forbi sporfeltet: < 1000 m

Dobbeltisolert sporfelt, midtmatet, uten returleder: hver halvdel av sporfeltet < 1000 m

Dobbeltisolert sporfelt, endematet, med returleder forbi sporfeltet: < 1250 m

Dobbeltisolert sporfelt, midtmatet, med returleder: hver halvdel av sporfeltet < 1250 m

5.3.2.4 Tilførselkretsen

Tilførselkretsen skal prosjekteres og bygges etter bestemmelsene i vedleggene i [JD 551]

5.3.2.5 Returkretsen

Returkretsen skal prosjekteres og bygges etter bestemmelsene i vedleggene i [JD 551].

5.3.3 Likestrømsporfelt

5.3.3.1 Spor og utstyr

I prinsipp består et sporfelt av tre hoveddeler; tilførselskrets, sporet og returkrets. Hver av disse skal tilfredsstillende bestemme krav, avhengig av sporfelttype, for at sporfeltet skal fungere tilfredsstillende. Likestrømsporfelt skal prosjekteres og bygges som beskrevet i vedleggene i [JD551]

5.3.3.2 Sporfeltets lengde

Sporfeltets lengde skal prosjekteres ut fra grafene i vedleggene i [JD551].

5.3.3.3 Tilførselkretsen

Tilførselkretsen skal prosjekteres og bygges etter bestemmelsene i vedleggene i [JD 551]

5.3.3.4 Returkretsen

Returkretsen skal prosjekteres og bygges etter bestemmelsene i vedleggene i [JD 551].

5.4 Skjøteløse sporfelt

Krav til lengder, returstrøm og jording med mer. vil for skjoteløse sporfelt bli utarbeidet senere.

6 SPORSPERRER

Disse krav dekker utstyr for å hindre rullende materiell i å komme innenfor middel til nabospor.

6.1 Funksjonsprinsipper

6.1.1 Avsporing

Sporsperrer skal hindre at rullende materiell kommer inn i middel til nabospor enten ved å stoppe materiellet før dette skjer, eller som siste utvei å avspore materiellet. Sporsperrer kan plasseres på en eller begge skinner, og skal styre avsporingen slik at avsporing skjer bort fra nabosporet.

6.2 På-/oppkjørbarhet

I avlagt stilling skal sporsperre ikke komme over SO eller inn i profilet. I pålagt stilling skal sporsperre stanse/avspore rullende materiell med akseltrykk inntil 30 tonn og hastighet inntil 2,5 m/s.

6.3 Omlegging, kontroll og låsing

Sporsperrer skal utstyres med utrustning for kontroll og låsing og kan i tillegg utstyres med utrustning for omlegging. Minstekrav til slik utrustning bestemmes avtrafikkmengde, skinneprofil, største hastighet og akselvekt som kan påvirke utstyret ved en kontrollert avsporing.

I sentralstilte og kontrollåste sporsperrer er det indirekte kontroll av sporsperrens stilling. Kontrollåsnøkkelen skal bare kunne tas ut av låsen når sporsperren ligger i en på forhånd valgt normalstilling. Deteksjon av sporsperrens stilling skal ikke oppnås før kontrollåsnøkkelen settes inn i nøkkelapparat med kontrollutstyr, for eksempel S-lås.

Utrustning for omlegging kan være håndtak eller drivverk som kan bestå av drivmaskiner eller andre godkjente omleggingsenheter.

Utrustning for kontroll skal omfatte kontroll av sporsperrens stilling, pålagt eller avlagt.

6.3.1 Sentralstilte sporsperrer

6.3.1.1 Omlegging

Det skal monteres omleggingsutstyr i umiddelbar nærhet av sporsperren. En drivenhet skal kunne benyttes for samtidig omlegging av inntil 2 sporsperrer.

6.3.1.2 Låsing

Det kan benyttes direkte eller indirekte låsing. Sporsperrer skal kunne låses i både pålagt og avlagt stilling. I låst stilling skal låsing ha en holdekraft mot utilsiktet omlegging på minst 1 kN over maksimal omleggingskraft for omleggingsutstyret.

6.3.1.3 Kontroll

Det skal være uavhengig kontroll av sporsperrens stilling, pålagt og avlagt.

6.3.1.4 Drivenhet

Sentralstilte sporsperrer skal utstyres med drivutstyr for omlegging og kontrollutstyr for kontroll av låsing og stilling, for eksempel gjennom sporsperredrivmaskinen.

Hvis en omlegging av sporsperren ikke fullføres, skal sporsperren kunne legges tilbake til den opprinnelige posisjon.

6.3.1.5 Slaglengde

Slaglengden kan være fast eller justerbar, og skal dekke lengder fra 160 -230 mm.

6.3.1.6 Omstillingskraft

Omstillingskraften skal minst være 1kN og bør kunne innstilles innenfor området 1-3 kN.

Omstillingskraften skal etter innstilling kunne låses.

Drivmaskinen skal være utstyrt med en utløsermekanisme som løser ut når en på forhånd fastsatt omstillingskraft overskrides.

6.3.2 Håndstilte sporsperrer

6.3.2.1 Omlegging

Sporsperren utstyres med et håndtak eller lignende slik at manuell betjening av sporsperren kan utføres på en enkel måte.

6.3.2.2 Låsing

Sporsperrer skal kunne låses i både pålagt og avlagt stilling. I låst stilling skal låsing ha en holdekraft mot utilsiktet omlegging på minst 4 kN. Låsing kan utføres med kontrollås eller tilsvarende godkjent låsing.

6.3.2.3 Kontroll

Håndstilte sporsperrer utstyrt med rigel/magnetlås skal kontrollere sporsperrens stilling gjennom rigelen/magnetlåsen.

I håndstilte og kontrollåste sporsperrer er det indirekte kontroll av sporsperrens stilling. Kontrollåsnøkkelen skal bare kunne tas ut av låsen når sporsperren ligger i en på forhånd valgt normalstilling. Deteksjon av sporsperrens stilling skal ikke oppnås før kontrollåsnøkkelen settes inn i nøkkelapparat med kontrollutstyr, for eksempel S-lås.

6.4 Avhengigheter mellom sporsperre og tilhørende sporveksel

6.4.1 Sporsperre/sporveksel sikret med kontrollåser

- Kontrollås nr.1 skal sperre sporsperren i pålagt stilling (sporet sperret).
- Kontrollås nr.2 skal sperre sporsperren i avlagt stilling (sporet fritt).
- Kontrollås nr.2 i sporsperren skal kontrollåse sporvekselen i normalstilling.

6.4.2 Funksjonskrav

Frigivning av sporveksel for omlegging:

- Kontrollåsnøkkel til lås nr.1. frigis i samlelås (S-lås).
- Kontrollås nr.1 kan låses opp og sporsperren legges av. Kontrollås nr.2 låses og sporsperren er låst i avlagt stilling. Kontrollåsnøkkel til kontrollås nr.1 kan ikke tas ut av låsen.
- Kontrollåsnøkkel til lås nr. 2 kan benyttes til å låse opp tilhørende sporveksel for omlegging.

Sikring av sporveksel i normalstilling:

- Sporvekselen legges i normalstilling og låses før kontrollåsnøkkel til sporsperrelås nr. 2 kan tas ut.
- Kontrollås nr.2 på sporsperren kan låses opp og sporsperren legges på sporet. Kontrollås nr.1 låses og sporsperren er låst i pålagt stilling.
- Kontrollåsnøkkel til kontrollås nr.2 kan ikke tas ut av låsen.
- Kontrollåsnøkkel til lås nr.1. innsettes i samlelås (S-lås).

6.4.3 Sporsperre/sporveksel sikret med rigler

6.4.3.1 Funksjonskrav

Frigiving av sporveksel for omlegging:

- Rigel på sporsperren frigis fra sikringsanlegget (linjeblokken) og sporsperren kan legges av.
- Først når sporsperren er i avlagt stilling frigis rigelen på sporvekselen.
- Når sporvekselen omlegges sperres sporsperren i avlagt stilling.

Sikring av sporveksel i normalstilling:

- Når sporvekselen er lagt i normalstilling frigis rigelen på sporsperren.
- Når sporsperren legges på, sperres rigelen på sporvekselen og stillingskontroll i normalstilling oppnås når frigivingen tas tilbake.

6.4.4 Sporsperre/sporveksel sikret med sentralstilte sporsperrer/sporveksler

- Sporsperre og sporveksel er utstyrt med drivmaskiner.

6.4.4.1 Funksjonskrav

- Når et området med sporveksler frigis for lokalomlegging (LOK) skal alle sporsperrer i dette området automatisk omstilles til avlagt stilling.
- Sporveksler skal først kunne lokalstilles når tilhørende sporsperrer er sperret i avlagt stilling.
- Sporsperrer som har normalstilling avlagt, skal ikke omstilles, men sperres i avlagt stilling.
- Når frigivingen tas tilbake skal sporsperrene automatisk legges på sporet og sporvekselene innta normalstilling.

7 OMLEGGING, KONTROLL OG LÅSING AV SPORVEKSLER

Sporveksler skal utstyres med utrustning for omlegging, kontroll og tungelåsing. Minstekrav til slik utrustning skal bestemmes ut fra skinneprofil, største tillatte hastighet i rett spor og stigning på avviksporet.

Sporveksler kan omlegges med omleggingsenheter for håndkraft (for eksempel lodd og loddstol), eller drivverk som kan bestå av drivmaskiner, eller andre godkjente omleggingsenheter.

Utrustning for tungelåsing kan være oppkjørbar eller ikke oppkjørbar.

- En oppkjørbar sporveksel skal ved et horisontalt trykk ved låsinnretningen på fraliggende tunge på tilhørende stokkskinne inntil 7000 N (-0 ,+ 1000 N) løse ut låsingen av tungen.
- En ikke oppkjørbar sporveksel skal ved et horisontalt trykk ved låsinnretningen på fraliggende tunge på tilhørende stokkskinne inntil 10000 N (-0 ,+ 1000 N) ikke løse ut låsingen av tungen. Det skal ikke være mulig å oppnå tungekontroll etter en oppkjøring.

Tungelåsing kan kontrolleres direkte eller gjennom annen konstruksjon.

Utrustning for kontroll skal omfatte både tungekontroll og kontroll av minste åpning mellom stokkskinne og fraliggende tunge.

Med direkte låsing menes at den låsende delen er i direkte kontakt med tilliggende tunge og stokkskinne.

7.1.1 Funksjonsprinsipper

7.1.1.1 Drivenhet

Drivmaskinen kan prosjekteres enten med individuelle drivenheter i hvert angrepspunkt eller med en felles drivenhet etter "master/slave" prinsippet.

7.1.1.2 Slaglengde

Slaglengden skal prosjekteres med utgangspunkt i sporvekselens konstruksjon og drivenhetens plassering i tungen lengde.

- Drivenheter leveres med slaglengder mellom 60 og 160 millimeter for sporvekseltunge
- Drivenheter leveres med slaglengder mellom 35 og 55 millimeter for bevegelig kryss.

7.1.1.3 Omstillingskraft

Omstillingskraften skal prosjekteres slik at tungen kan legges om under alle normale driftsforhold. Omstillingskraften skal begrenses slik at tungen ikke deformeres ved unormale driftsforhold (hindringer, defekte drivenheter).

- Drivenheter leveres med omstillingskraft området 4-6,5 kN.

7.1.1.4 Synkronisering

Omleggingsmekanismen skal prosjekteres slik at samtlige drivenheter omstilles samtidig, og at avviket i omstillingen på drivenheter som ligger ved siden av hverandre ikke overskrider 20 % .

7.1.2 Utrustning for tungelåsing

Ved hastigheter til og med 40 km/h kan utrustning for tungelåsing være oppkjørbar. Det kan benyttes direkte eller indirekte låsing.

Ved hastigheter over 130 km/h til og med 160 km/h bør det benyttes direkte låsing mellom tunge og stokkskinne.

Det skal være direkte låsing i krysspiss med bevegelig kryss.

Merk: Oppkjørkraften skal være minst 1 kN større enn omstillingskraften.

Ved hastigheter over 160 km/h skal det benyttes ikke oppkjørbar utrustning og direkte låsing mellom tunge og stokkskinne.

7.1.3 Kontroll

Utrustning for kontroll av sporveksler skal prosjekteres slik at det kan kontrolleres at det er maksimum 3 mm tungekontroll i tungespiss.

Utrustning for kontroll av sporveksler skal prosjekteres slik at det ikke oppnås kontroll på sporvekselen dersom det noe sted er mer enn 10 millimeter sporviddeinnsnevring (10 millimeter mellom tiliggende tunge og stokkskinne)

I sporveksler skal det kontrolleres at det er minst 58 mm mellom fraliggende tunge og stokkskinne i hele tungens lengde.

Kontroll på tungenes posisjon kan gjøres i drivenhetene, eller i drivmaskiner og mellomliggende kontrollenheter.

7.2 Håndstilte sporveksler i hovedspor

Håndstilte sporveksler hvor tillatt hastighet i hovedspor er inntil 130 km/h kan utstyres med tungelåsing av typen palstengsel eller liknende.

Håndstilte sporveksler med tillatt hastighet over 130 km/h skal utstyres med tungelåsing som ikke er oppkjørbare.

Sporveksler med større hastighet i avviksporet enn 40 km/h skal ikke håndstilles.

7.2.1 Eksempler på bestykning etter minstekrav

7.2.1.1 Handstilte sporveksler, tillatt hastighet inntil 130km/h

Tungespissen er til venstre, de svarte rektanglene til høyre symboliserer innspenningspunktet.

1 er omstillingsenhet, 2 er kontroll på 9 millimeter.

Figur 6.49 *Sporveksler 1:9: 1 omstillingsenhet. Vekselen kan være kontrollåst eller sikret med rigel.*

1 er og 2 er omstillingsenheter.

Figur 6.50 *Sporveksler 1:12: 2 omstillingsenheter. Vekselen kan være kontrollåst eller sikret med rigel.*

7.3 Sentralstilte sporveksler

7.3.1 Omlegging

Det skal monteres omleggingsutstyr fra tungespiss og så langt bakover i sporvekselen som tungene har anleggsflate mot stokkskinnene.

7.3.2 Eksempler på bestykning etter minstekrav

Eksemplene er basert på koordinattegninger fra sporvekselleverandøren Cogifer (tungespissen er til venstre, de svarte rektanglene til høyre symboliserer innspenningspunktet).

1 er drivmaskin, 2 er kontrollpunkt eller drivmaskin.

Figur 6.52 Sporveksler S54, R190, 1:9

1 og 2 er drivmaskiner.

Figur 6.53 Sporveksler S54, R300, 1:9

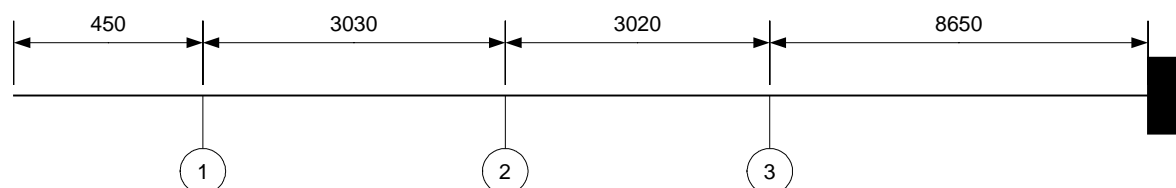

1, 3 er drivmaskiner

2 er kontrollpunkt eller drivmaskin

Figur 6.54 Sporveksler S54, R500, 1:12.

1, 2 og 3 er drivmaskiner. NB: Maksimum omleggingskraft: 4000 N

Figur 6.55 Sporveksler S54, R760, 1:14.

1 og 2 er drivmaskiner.

Figur 6.56 Sporveksler UIC60, R300, 1:9

1, 3 er drivmaskiner

2 er kontrollpunkt eller drivmaskin

Figur 6.58 Sporveksler UIC60, R500, 1:12.

1, 2 og 3 er drivmaskiner

Figur 6.59 Sporveksler UIC60, R760, 1:14 og 1:15.

1, 2 og 3 er drivmaskiner. NB: Maksimum omleggingskraft: 4000 N

Figur 6.60 Sporveksler UIC60, R1200, 1:18,4

1, 3, 5 og 7 er drivmaskiner.

2,4 og 6 er kontrollpunkter eller drivmaskiner.

Figur 6.61 Sporveksler UIC60, R2500, 1:26,5.

7.3.2.1 Hastigheter over 160 km/t

Det skal benyttes **utvendig låsing**, det vil si direkte låsing mellom tunge og stokkskinne.

7.4 Kryssveksler

Kryssveksler (enkle og doble) med $r = 190$ meter kan utrustes med én drivmaskin.

8 KONTROLLÅSING AV SPORVEKSLER

Håndstilte sporveksler med palstengsel eller tilsvarende låsing og sikret med kontrollås kan benyttes for hastigheter til og med 130 km/h.

Håndstilte sporveksler med tillatt hastighet over 130 km/h skal utstyres med rigel.

Slaglengden kan være fast eller justerbar, og skal dekke lengder fra 160-170 mm. Sporveksler sikret med kontrollås skal ikke være oppkjørbare.

8.1 Kontrollprinsipper

8.1.1 Deteksjon

I kontrollåste sporveksler skal det være indirekte kontroll av sporvekselens stilling. Kontrollåsnøkkelen skal bare kunne tas ut av låsen når sporvekselen ligger i en på forhånd valgt normalstilling. Deteksjon av sporvekselens stilling oppnås først når kontrollåsnøkkelen settes inn i nøkkelapparat med kontrollutstyr, for eksempel S-lås.

8.2 Låseprinsipper

8.2.1 Låsing

Om vekselen forsøkes omlagt med en kraft på 4 kN skal kontrollåsen i låst stilling hindre at tungelåsingen går ut av inngrep.

8.2.2 Fastholdekraft

I låst stilling skal tungelåsningen på tilliggende tunge ha en fastholdekraft på minst 100 kN.

9 RIGEL/MAGNETLÅS FOR SPORVEKSLER

Håndstilte sporveksler med palstengsel og sikret med rigel kan benyttes for hastigheter inntil 130 km/t. Håndstilte sporveksler med tillatt hastighet over 130 km/h skal ikke være oppkjørbare. Håndstilte sporveksler av denne typen kan sikres med rigel/magnetlås for hastigheter inntil 200 km/h.

9.1 Funksjonsprinsipper

9.1.1 Slaglengde

Slaglengden kan være fast eller justerbar, og skal dekke følgende lengder:

- for tungelåsning inntil 160-220 mm
- for tungekontroll inntil 150-160 mm

9.2 Låseprinsipper

9.2.1 Låsing

Sporveksler med tillatt hastighet inntil 130 km/h kan sikres med rigel når tungelåsingen utføres med palstengsel eller tilsvarende låsing.

Sporveksler med tillatt hastighet over 130 km/h kan sikres med rigel når tungelåsingen utføres med låsning av typen ikke oppkjørbar.

9.2.2 Oppkjørbarhet

Sporveksler sikret med rigler skal ikke være oppkjørbare. Ved utilsiktet oppkjøring kan rigelen utstyres med en fast innstilt utløsermekanisme som løser ut ved 7 kN ved hastigheter <130 km/h, og 10 kN ved hastigheter > 130 km/h. Det skal ikke være mulig å oppnå tungekontroll etter en oppkjøring.

9.2.3 Fastholdekraft

I låst stilling skal tungelåsningen på tilliggende tunge ha en fastholdekraft på minst 100 kN.

9.2.4 Kontrollprinsipper

Det skal være uavhengig kontroll på følgende:

- tilliggende tunge i forhold til tilhørende stokkskinne
- fraliggende tunge i forhold til tilhørende stokkskinne
- tungelåsingen

10 LOKALSTILLER

Lokalstiller benyttes for lokal omstilling av sporveksler og/eller sporsperrer. Lokalstiller kan utføres med en eller to trykknapper, avhengig av typen sikringsanlegg som lokalstilleren er tilkopleet. Lokalstilleren skal kunne frigis fra togekspeditør eller togleder.

Lokalstillere plasseres normalt på samme side av sporet som drivmaskinen, eller på høyre side av sporet sett mot tungespiss. Ved sporvekselsløyfer (to veksler som betjenes med samme ordre) skal lokalstilleren plasseres ved den sporveksel som omlegges sist. Omlegges derimot begge sporvekslene samtidig skal lokalstilleren plasseres der det er mest hensiktsmessig for brukerne.

11 AVSPORINGSINDIKATOR

Minimum 1000 m utenfor innkjørhovedsignal skal det plasseres avsporingsindikator. Avsporingsindikatoren skal registrere avsporet hjulsats og omstille innkjørhovedsignalet til "Stopp".

I forbindelse med tunneler skal det plasseres avsporingsindikator i henhold til [JD 520].